

LUMINATOR LED RALLYE 4000

**MONTAGEANLEITUNG
INSTALLATION INSTRUCTION
INSTRUCTIONS DE MONTAGE
MONTERINGSANVISNING
MONTAGEHANDLEIDING
INSTRUCCIONES DE MONTAJE
ISTRUZIONI DI MONTAGGIO
ASENNUSOHJE**

**NÁVOD K MONTÁŽI
MONTERINGSVEJLEDNING
ΟΔΗΓΙΕΣ ΤΟΠΟΘΕΤΗΣΗΣ
SZERELÉSI ÚTMUTATÓ
INSTRUKCJA MONTAŻU
MONTERINGSANVISNING
INSTRUÇÕES DE INSTALAÇÃO
ИНСТРУКЦИЯ ПО УСТАНОВКЕ**

**KURULUM TALIMATLARI
安装说明
ARAHAN PEMASANGAN
設置説明書
설치 지침
คำแนะนำในการติดตั้ง
تعليمات التركيب**

DE Technische Änderungen vorbehalten

EN Subject to alteration without notice

FR Sous réserve de modifications techniques

SV Vi reserverar oss för tekniska ändringar

NL Technische wijzigingen voorbehouden

ES Reservadas modificaciones técnicas

IT Con riserva di modifiche tecniche

FI Oikeus teknisiin muutoksiin pidätetään

CS Technické změny vyhrazeny

DA Ret til ændringer forbeholdes uden forudgående meddelelse

EL Με επιφύλαξη αλλαγών χωρίς προειδοποίηση

HU Műszaki változtatások joga fenntartva

PL Podlega zmianom bez powiadamiania

NO Endringer kan forekomme uten varsel

PT Sujeitas a alteração sem aviso prévio

RU Компания оставляет за собой право на внесение изменений без дополнительного уведомления

TR Önceden bilgi vermesizin değiştirilebilir

ZH 如有变动，恕不另行通知

MS Tertakluk kepada pindaan tanpa notis

JA 内容は変更される場合があります

KO 고지 없이 변경될 수 있음

TH อาจมีการเปลี่ยนแปลงโดยไม่ต้องแจ้งให้ทราบล่วงหน้า

AR نحفظ بحق إجراء تغييرات فنية دون إخطار مسبق

Zeichenerklärung
Explanation symbols
Explication des symboles
Symbolförklaring
Legenda
Aclaración de símbolos
Legenda
Piirroksen selitys

Vysvětlení symbolů
Forklaring af symboler
Ερμηνεία συμβόλων
Szimbólummagyarázat
Objasnienie symboli
Symbolforklaring
Símbolos de explicação
Пояснения к символам

Simgelerin açıklamaları
符号说明
Simbol Penjelasan
記号の説明
설명 기호
สัญลักษณ์แสดงค่าอธิบาย
شرح الرموز



DE Richtig
EN Correct
FR Correct
SV Rätt
NL Goed
ES Correcto
IT Giusto
FI Oikein
CS Správně
DA Rigtigt
EL Σωστό
HU Helyes
PL Prawidłowo
NO Riktig
PT Correcto
RU Правильно
TR Doğru
ZH 正确
MS Betul
JA 正
KO 올바름
TH ถูกต้อง

DE Falsch
EN Incorrect
FR Incorrect
SV Fel
NL Fout
ES Erróneo
IT Sbagliato
FI Väärin
CS Nesprávně
DA Forkert
EL Λάθος
HU Helytelen
PL Nieprawidłowo
NO Feil
PT Incorreto
RU Неправильно
TR Yanlış
ZH 错误
MS Salah
JA 誤
KO 잘못됨
TH ไม่ถูกต้อง

DE Positionspfeil
EN Location/Position Arrow
FR Flèche de Position
SV Positionpil
NL Lokatie/Positie pijl
ES Flecha de posición
IT Freccia di posizione
FI Paikannusnuoli
CS Šipka indikující umístění
DA Positionspil
EL Βέλος σημείου/θέσης
HU Pozíció
PL Strzałka lokalizacji/położenia
NO Retningspil
PT Seta de localização/posição
RU Расположение/позиция по стрелке
TR Yer/Konum Oku
ZH 位置指示箭头
MS Anak Panah Lokasi/Kedudukan
JA 場所/位置を示す矢印
KO 위치 화살표
TH ลูกศรบอกตำแหน่ง

DE Bewegungspfeil
EN Movement Arrow
FR Flèche indiquant sens du mouvement
SV Rörelsepil
NL Richtingspijl
ES Flecha de movimiento
IT Freccia di movimentov
FI Liikesuuntanuoli
CS Šipka indikující pohyb
DA Bevægelsespil
EL Βέλος κίνησης
HU Mozgatás irány
PL Strzałka ruchu
NO Bevegelsespil
PT Seta de movimento
RU Движение по стрелке
TR Hareket Oku
ZH 移动方向指示箭头
MS Anak Panah Pergerakan
JA 動きを示す矢印
KO 이동 화살표
TH ลูกศรแสดงการเคลื่อนที่

صحيح AR

خطأ AR

سهم AR
الموضع/المكان

سهم AR
اتجاه الحركة

Zeichenerklärung
Explanation symbols
Explication des symboles
Symbolförklaring
Legenda
Aclaración de símbolos
Legenda
Piirroksen selitys

Vysvětlení symbolů
Forklaring af symboler
Ερμηνεία συμβόλων
Szimbólummagyarázat
Objasňenie symboli
Symbolforklaring
Símbolos de explicação
Пояснения к символам

Simgelerin açıklamaları
符号说明
Simbol Penjelasan
記号の説明
설명 기호
สัญลักษณ์แสดงค่าอธิบาย
شرح الرموز



DE Achtung
EN Warning
FR Attention
SV Varning
NL Let op
ES Atención
IT Attenzione
FI Huomio
CS Výstraha
DA Advarsel
EL Προειδοποίηση
HU Figyelmeztetés
PL Ostrzeżenie
NO Advarsel
PT Aviso
RU Осторожно!
TR Uyarı
ZH 警告
MS Amaran
JA 警告
KO 경고
TH คำเตือน

تحذير AR



DE Abklemmen
EN Disconnect
FR Déconnecter
SV Koppla los
NL Demonteren
ES Desconectar
IT Staccare
FI Irrota
CS Odpojte/rozpojte
DA Afbryd
EL Αποσύνδεση
HU Szétválasztás
PL Rozłącz
NO Koble fra
PT Desligar
RU Отсоединить
TR Bağlantıyı Kes
ZH 断开连接
MS Tanggalkan
JA 外す
KO 분리
TH ตัดการเชื่อมต่อ

افصل AR



DE Verbinden
EN Connect
FR Connecter
SV Ansult
NL In elkaar
ES Conectar
IT Collegare
FI Yhdistä
CS Připojte/propojte
DA Tilslut
EL Σύνδεση
HU Csatlakoztatás
PL Połącz
NO Koble til
PT Ligar
RU Соединить
TR Bağlan
ZH 连接
MS Sambung
JA 接続
KO 연결
TH เชื่อมต่อ

وصل AR



DE Siehe
EN Look/See
FR Voir
SV Se
NL Kijkken naar
ES Ver
IT Vedere
FI Katso
CS Viz
DA Se
EL Βλέπετε/Βλ.
HU Lásd
PL Zobacz/patrz
NO Se
PT Ver
RU См.
TR Bak/Gör
ZH 查看
MS Lihat
JA 注意/参照
KO 보기
TH มอง/เห็น

انظر AR

Zeichenerklärung
Explanation symbols
Explication des symboles
Symbolförklaring
Legenda
Aclaración de símbolos
Legenda
Piirroksen selitys

Vysvětlení symbolů
Forklaring af symboler
Ερμηνεία συμβόλων
Szimbólummagyarázat
Objasňenie symboli
Symbolforklaring
Símbolos de explicação
Пояснения к символам

Simgelerin açıklamaları
符号说明
Simbol Penjelasan
記号の説明
설명 기호
สัญลักษณ์แสดงค่าอธิบาย
شرح الرموز



DE Nur Fachpersonal
EN Only qualified personnel
FR Personnel qualifié uniquement
SV Endast fackpersonal
NL Alleen gekwalificeerd personeel
ES Solo personal cualificado
IT Solo personale specializzato
FI Vain ammatillaiset
CS Jen odborní pracovníci
DA Kun fagfolk
EL Μόνο ειδικευμένο προσωπικό
HU Csak szakszemélyzet
PL Tylko specjalista
NO Kun fagpersonale
PT Apenas pessoal qualificado
RU Только для специалистов
TR Sadece uzman personel
ZH 仅限合格人员
MS Hanya kakitangan bertauliah
JA 有資格者のみ
KO 자격을 갖춘 작업자
TH เฉพาะบุคคลที่มีคุณสมบัต
AR للفنيين المتخصصين فقط



DE Fernlicht
EN High beam
FR Feu de route
SV Feu de route
NL Groot licht
ES Luz de largo alcance
IT Luce abbagliante
FI Kaukovoalo
CS Dálková světla
DA Fjernlys
EL Φώτα πορείας
HU Távolsági fényszóró
PL Światło drogowe
NO Fjernlys
PT Máximos
RU Дальний свет
TR Uzun huzmeli far
ZH 远光灯
MS Lampu tinggi
JA ハイビーム
KO 하이빔
TH ไฟสูง
AR الضوء العالي



DE Positionslicht
EN Position light
FR Feu de position
SV Positionsljus
NL Positielicht
ES Luz de posición
IT Luce di posizione
FI Seisontavalo
CS Poziční světla
DA Positionsllys
EL Φώτα θέσης
HU Helyzetjelző fény
PL Światło pozycyjne
NO Posisjonslys
PT Luz de posição
RU Стояночный свет
TR Pozisyon lambası
ZH 示廓灯
MS Lampu kedudukan
JA 位置標示灯
KO 위치등
TH ไฟบอกตำแหน่ง
AR ضوء تحديد الموقود

Lieferumfang
Scope of delivery
Furniture
Leveransomfattning
Leveringsomvang
Alcance de suministro
Contenuto della confezione
Toimituksen sisältö

Rozsah dodávky
Indhold
Εύρος παράδοσης
A csomag tartalma
Elementy zestawu
Leveringsomfang
Volume de fornecimento
Комплект поставки

Teslimat kapsamı
交付範囲
Skop pengantaran
製品に含まれているもの
제공 내용
ชิ้นส่วนที่ให้มา

الأجزاء المُورَدَة

Luminator LED
1F8 016 560-00
1F8 016 560-01
1F8 016 560-02
1F8 016 560-03



Rallye 4000
1F8 016 560-10
1F8 016 560-11



Zubehör
Accessories
Accessories
Tillbehör
Toebehoren
Accesorios
Accessori
Lisätarvikkeet

Příslušenství
Tilbehør
Εξαρτήματα
Tartozékok
Akcesoria
Tilbehør
Acessórios
Принадлежности

Aksesuarlar
附件
Aksesori
付属品
액세서리
ชิ้นส่วนเสริม

الملحقات التكميلية

7



8KW 044 280-003

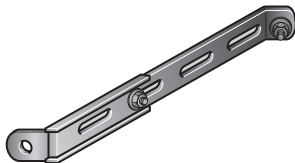

8HG 116 741-801



8XS 147 945-021

Benötigte Montagewerkzeuge
 Installation tools required
 Outillage de montage requis
 Nödvändiga monteringsverktyg
 Benodigde montagewerktuigen
 Herramientas de montaje necesarias
 Attrezzi necessari per il montaggio
 Tarvittavat asennustyökalut

Potřebné montážní nástroje
 Nødvendigt monteringsværktøj
 Απαιτούμενα εργαλεία τοποθέτησης
 Szükséges szerelőszerszámok
 Wymagane narzędzia montażowe
 Nødvendige monteringsverktøy
 Ferramentas de instalação necessárias
 Необходимые инструменты для установки

Kurulum aletleri gereklidir
 所需安装工具
 Alat pemasangan yang diperlukan
 設置に必要な工具
 필요한 설치 도구
 เครื่องมือที่จำเป็นในการติดตั้ง
 أدوات التركيب المطلوبة



13
17



Ø3 mm
 Ø5 mm
 Ø11 mm

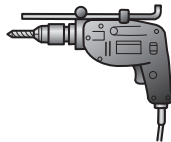
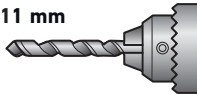

0 10 20 30 40 50 60 70 80 90 100

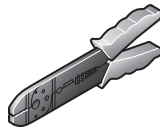
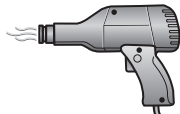
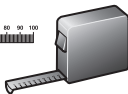

Montage
Mounting
Montage Général
Montering
Montage
Montaje
Montaggio
Asennus

Montáž
Placering
Τοποθέτηση
Szerelés
Mocowanie
Montering
Montagem
Монтаж

Montaj
安装
Pemasangan
取り付け
장착
การติดตั้ง

التركيب

9

TOP

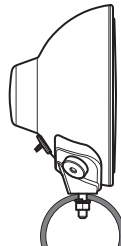
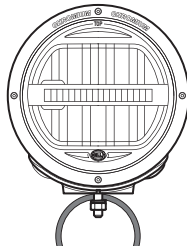
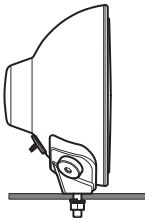
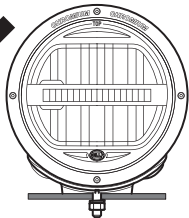
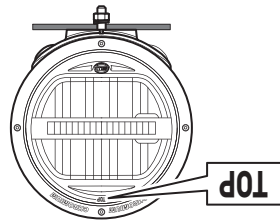
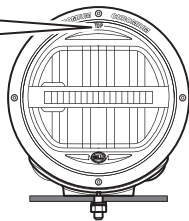

 **TOP**

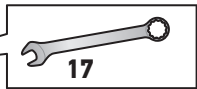
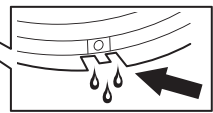
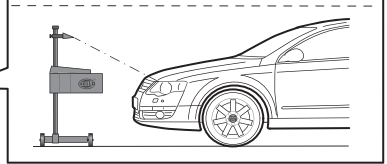
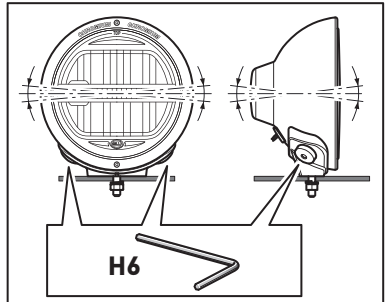
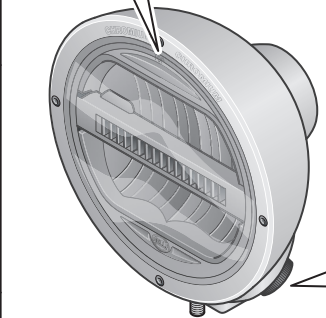
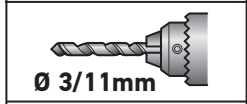

Montage Zubehör
Mounting Accessories
Montage Général Accessoires
Montering Tillbehör
Montage Toebehoren
Montaje Accesorios
Montaggio Accessori
Asennus Lisätarvikkeet

Montáž Příslušenství
Placering Tilbehør
Τοποθέτηση Εξαρτήματα
Szerelés Tartozékok
Mocowanie Akcesoria
Montering Tillbehör
Montagem Acessórios
Монтаж Принадлежности

Montaj Aksesuarlar
安装 附件
Pemasangan Aksesori
取り付け 付属品
장착 액세서리
การติดตั้ง ชิ้นส่วนเสริม
التركيب الملحقات التكميلية

8HG 116 741-801

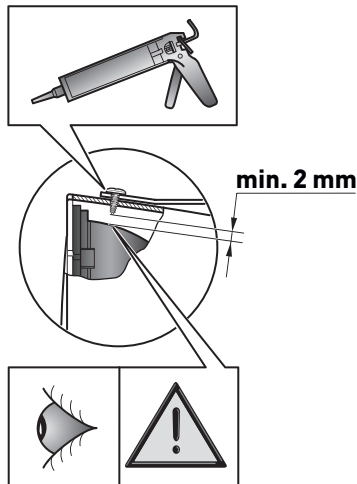
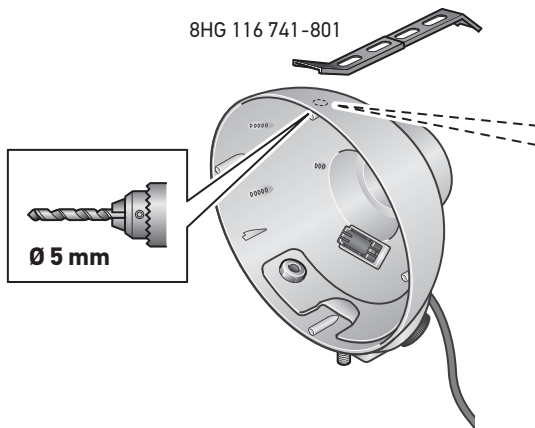

Elektrischer Anschluss
Electrical connection
Branchement électrique
Elektrisk anslutning
Elektrische aansluiting
Conexión eléctrica
Collegamento elettrico
Osaluettelo

Elektrické připojení
Elektrisk tilslutning
Ηλεκτρική σύνδεση
Elektromos csatlakoztatás
Potęczenia elektryczne
Elektrisk tilkobling
Ligação eléctrica
Схема электрических соединений

Elektrik bağlantısı
电气连接
Sambungan elektrik
配線
전기 연결
การเชื่อมต่อระบบไฟฟ้า
الوصلة الكهربائية

Luminator LED

	DE	EN	FR	SV	NL	ES	IT	FI
L	blau	blue	bleu	blå	blauw	azul	blu	sininen
BR	braun	brown	marron	brun	bruin	marrón	marrone	ruskea
GR	Grau	Grey	Gris	Grå	Grijs	Gris	Grigio	Harmaa

	CS	DA	EL	HU	PL	NO	PT	RU
L	modrá	blå	Μπλε	kék	niebieska	blå	azul	Синий
BR	hnědá	brun	καφέ	barna	brązowy	Brun	castanho	коричневый
GR	Šedá	Grå	Γκρι	Szürke	Szara	Grå	Cinzeno	Серый

	TR	ZH	MS	JA	KO	TH	AR
L	mavi	藍色	biru	青	푸른	สีน้ำเงิน	أزرق
BR	kahverengi	棕色	coklat	茶色	갈색	น้ำตาล	بني
GR	Gri	灰色	Kelabu	グレー	회색	สีเทา	اللون الرمادي

Elektrischer Anschluss
 Electrical connection
 Branchement électrique
 Elektrisk anslutning
 Elektrische aansluiting
 Conexión eléctrica
 Collegamento elettrico
 Osaluettelo

Elektrické připojení
 Elektrisk tilslutning
 Ηλεκτρική σύνδεση
 Elektromos csatlakoztatás
 Połączenia elektryczne
 Elektrisk tilkobling
 Ligação eléctrica
 Схема электрических соединений

Elektrik bağlantısı
 电气连接
 Sambungan elektrik
 配線
 전기 연결
 การเชื่อมต่อระบบไฟฟ้า
 الوصلة الكهربائية

Rallye 4000

	DE	EN	FR	SV	NL	ES	IT	FI
L	blau	blue	bleu	blå	blauw	azul	blu	sininen
BR	braun	brown	marron	brun	bruin	marrón	marrone	ruskea

	CS	DA	EL	HU	PL	NO	PT	RU
L	modrá	blå	Μπλε	kék	niebieska	blå	azul	Синий
BR	hnědá	brun	καφέ	barna	brązowy	Brun	castanho	коричневый

	TR	ZH	MS	JA	KO	TH	AR
L	mavi	藍色	biru	青	푸른	สีน้ำเงิน	أزرق
BR	kahverengi	棕色	coklat	茶色	갈색	น้ำตาล	بنّي

A

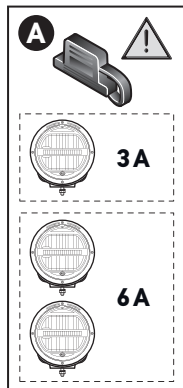
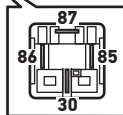
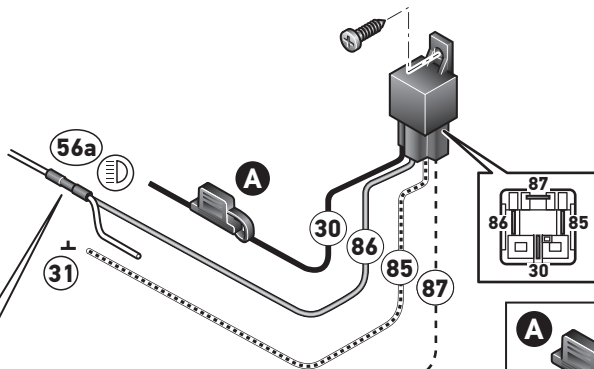
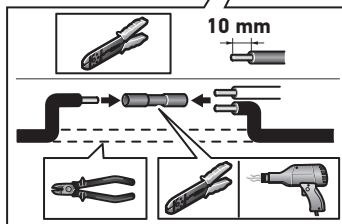

A

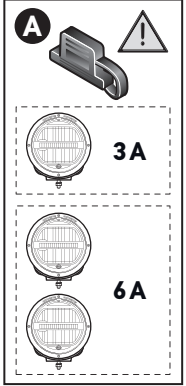
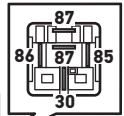
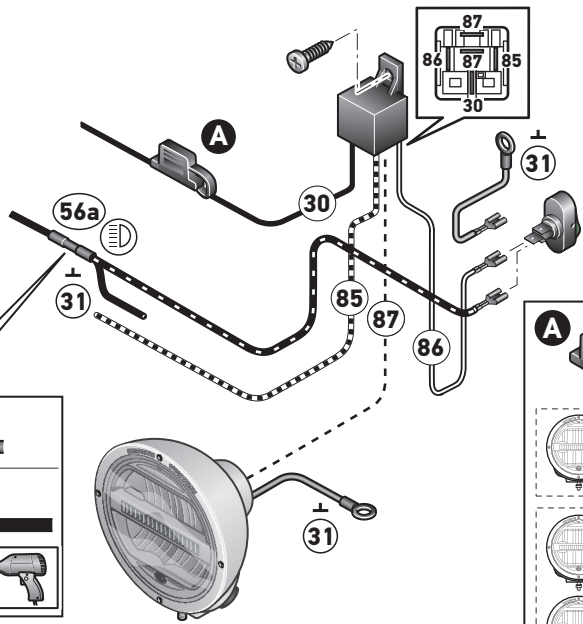
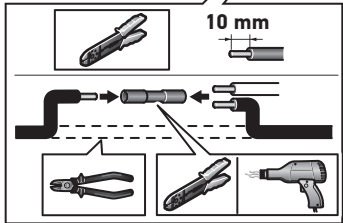

B

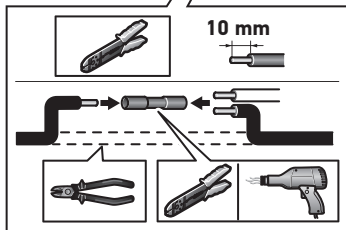

10 mm

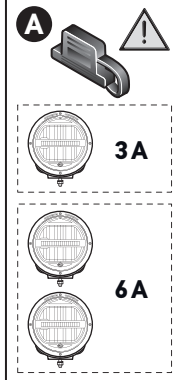
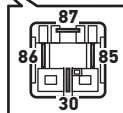
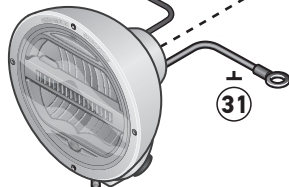

B

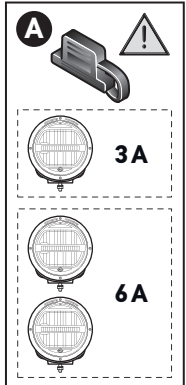
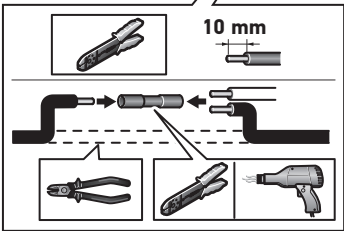
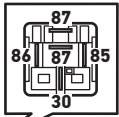
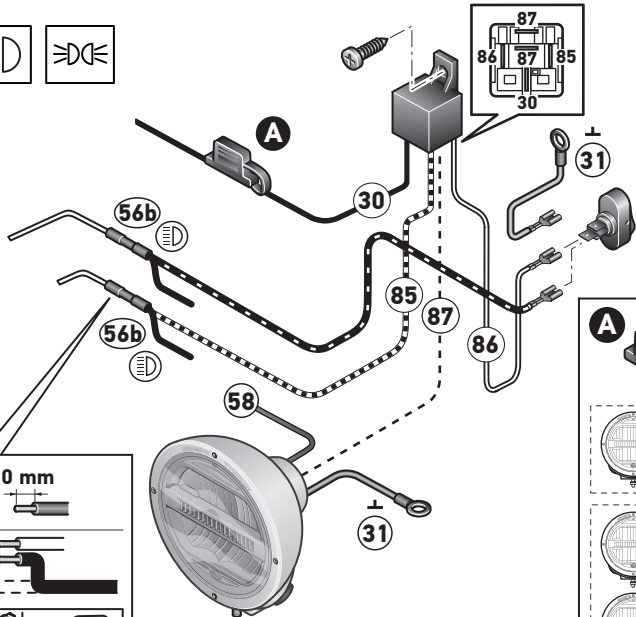

DE Informationstext 19	CS Informační text 27	TR Bilgi Metni 35
EN Information Text 20	DA Informationstekst 28	ZH 信息文本 36
FR Texte d'information 21	EL Ενημερωτικό κείμενο 29	MS Teks Maklumat 37
SV Informationstext 22	HU Információs szöveg 30	JA 説明文 38
NL Informatie tekst 23	PL Tekst informacyjny 31	KO 정보 텍스트 39
ES Texto informativo 24	NO Informasjonstekst 32	TH รายละเอียดการติดตั้ง 40
IT Informazioni 25	PT Texto informativo 33	AR 41 نص المعلومات
FI Ohjetekstit 26	RU Информационный текст 34	

Montage: Seite 9 – 10

Die Montage der Scheinwerfer ist nur stehend möglich. Die Scheinwerfer dürfen nicht vibrieren, über die Motorhaube ragen und müssen symmetrisch angebracht sein. Montageposition festlegen und Befestigungspunkte anzeichnen. Mit 3 mm Bohrer vorbohren und 11 mm aufbohren. Gebohrte Metallteile mit Rostschutz versiegeln.

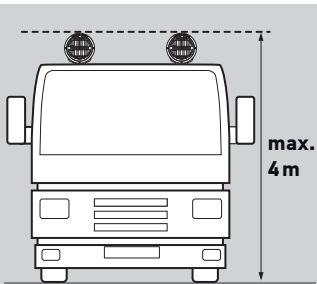

Bei Montage des Scheinwerfers auf eine horizontale Anbringung achten. Scheinwerfer nach Zeichnung ausrichten und die Schrauben anziehen.

Leitungen nach Schaltplan verlegen und anschließen.

(Seite 14, 15, 16, 17)

Nach Schaltplan **A** werden die Zusatzscheinwerfer zusammen mit den vorhandenen Fernscheinwerfern eingeschaltet.

Nach Schaltplan **B** werden die Zusatzscheinwerfer über einen separaten Schalter den vorhandenen Scheinwerfern zugeschaltet.

Auf jeden Fall müssen aber die landesspezifischen Gesetze eingehalten werden.

Lichtanlage prüfen, Anschlussleitungen sicher befestigen.

Lassen Sie die Fernscheinwerfer in der Fachwerkstatt einstellen. Nur richtig eingestellte Scheinwerfer sorgen für optimales Licht.

Elektrischer Anschluss: Seite 14, 15, 16, 17

Relais mit Anschlussklemmen spritzwassergeschützt nach unten einbauen. Bei Bedarf und gesetzlicher Zulässigkeit Schalter ins Armaturenbrett einbauen.

Noch ein Tip:

Halten Sie die Streuscheiben sauber. Schmutz kann bis zu 80% an Lichtleistung schlucken.

Mounting steps: Page 9 – 10

The lights can only be mounted in an upright position. The lights must not vibrate or jut out above the bonnet, and must be mounted symmetrically. Determine the mounting position and mark the fastening points.

Drill using a 3 mm drill bit, and drill out to 11 mm. Seal drilled metal parts with rust protection.

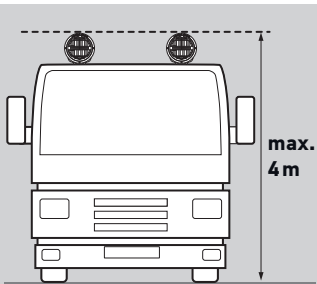

When fitting the lights, ensure that the light is mounted horizontally. Align the light in accordance with the drawing and tighten the screws.

Lay and connect the cables in accordance with the circuit diagram. (Page 14, 15, 16, 17) According to circuit diagram **A**, the driving lights are switched on together with the existing spotlights. According to circuit diagram **B**, the auxiliary lights are switched on in addition to the existing headlights via a separate switch.

It is however essential that country-specific laws are observed.

Check the lighting system, fasten the connection cables securely. **Have the driving lights adjusted at a specialist garage.** Only correctly adjusted lights provide optimum light.

Electrical connection: page 14, 15, 16, 17

Fit the relay with the connection terminals pointing downwards in a waterproof manner. If required and if legally permitted, fit a switch in the dashboard.

A useful tip:

Keep the cover lenses clean. Dirt may absorb up to 80% of the light emitted.

Montage: Page 9 – 10

Un montage vertical des projecteurs est possible. Les projecteurs ne doivent ni vibrer, ni dépasser la hauteur du capot moteur et doivent être montés de façon symétrique. Définir la position de montage et repérer les points de fixation. Effectuer un pré-perçage au foret de 3 mm et percer au foret de 11 mm. Appliquer une protection antirouille sur les pièces métalliques percées.

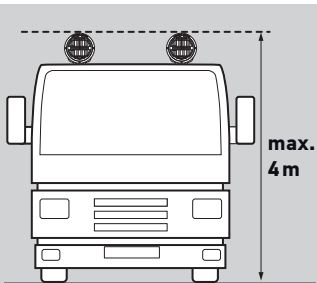

Lors du montage, veiller à ce que le projecteur se trouve en position horizontale. Orienter le projecteur suivant le plan et serrer les vis.

Poser et raccorder les câbles suivant le schéma électrique. (Page 14, 15, 16, 17)

D'après le schéma électrique **A**, les projecteurs de complément sont allumés avec les projecteurs longue portée existants.

D'après le branchement **B**, les projecteurs de complément sont raccordés aux projecteurs existants par l'intermédiaire d'un commutateur séparé.

Dans tous les cas, la législation spécifique à chaque pays doit être respectée.

Contrôler le système d'éclairage, fixer les câbles de connexion de façon sûre.

Faites régler vos projecteurs longue portée dans un garage spécialisé.

Seuls des projecteurs correctement réglés garantissent un éclairage optimal.

**Branchement électrique:
Page 14, 15, 16, 17**

Monter le relais avec les bornes orientées vers le bas, afin de le protéger des projections d'eau. Si besoin et à condition que cela soit réglementaire, monter un commutateur dans la planche de bord.

Derniers conseils :

Les glaces doivent toujours être propres. Les salissures peuvent absorber jusqu'à 80% de la puissance lumineuse.

Montering: Sidan 9 – 10

Strålkastaren kan monteras stående eller hängande. Strålkastaren får inte utsättas för vibrationer eller sticka ut över motorhuven och måste monteras symmetriskt. Fast ställ monteringsläget och märk ut fästpunkterna. Förborra med 3 mm borr och borra upp med 11 mm borr. Försegla borrade metalldelar med rostskyddsmedel.

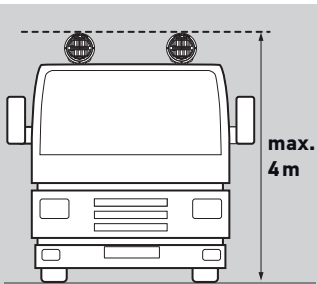

Var observant på horisontell fastsättning när strålkastaren monteras. Rikta in strålkastaren enligt bilden och dra åt skruvarna.

Dra ledningarna enligt kopplings-schemat och anslut dem. (Sidan 14, 15, 16, 17)

I kopplingsschema **A** tänds extras trålkastaren tillsammans med den befintliga fjärrstrålkastaren.

I kopplingsschema **B** tänds extrastrålkastaren med en separat strömställare.

Nationella lagar måste alltid följas.

Testa ljussystemet. Fäst anslutningsledningarna på ett säkert sätt.

Låt en fackverkstad ställa in fjärrstrålkastaren.

Endast rätt inställda strålkastare ger optimalt ljus.

Elektrisk anslutning: Sidan 14, 15, 16, 17

Montera reläet med anslutning sklämmor nedtill så att det är skyddat mot stänkvatten. Montera en strömställare i instrumentpanelen om det behövs och är tillåtet enligt lag.

Fler tips:

Håll alltid strålkastarglasen rena. Smuts kan absorbera upp till 80 % av ljuseffekten.

Montage: Pagina 9 – 10

De schijnwerpers kunnen staand of hangend worden gemonteerd. De schijnwerpers mogen niet trillen, boven de motorkap uitsteken en dienen symmetrisch te worden gemonteerd. Neem bij de montage de in de tekening aangegeven maten in acht. Bepaal de montagepositie en merk de bevestigingspunten. Met 3 mm voorboren en met 11 mm opboren.

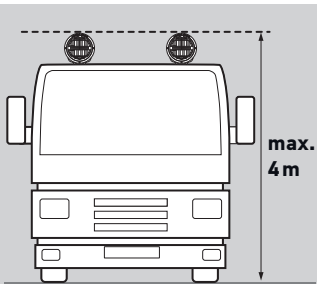

Voorzie de geboorde metaaldelen van een roestwerend middel.

Let bij montage van de koplamp op dat hij horizontaal komt te zitten. Richt de schijnwerper uit zoals in de tekening is aangegeven en draai de schroeven vast.

Leg de kabels en sluit ze aan zoals in het schakelschema is aangegeven. (Page 14, 15, 16, 17).

Volgens schakelschema **A** worden de schijnwerpers samen met de aanwezige verstralers ingeschakeld. Volgens schakelschema **B** worden de schijnwerpers met een afzonderlijke schakelaar bij de aanwezige schijnwerpers ingeschakeld.

Houd u te allen tijde aan de ter plaatse geldende wetgeving.

Verlichting controleren. Kabels goed bevestigen.

Laat de verstralers in de werkplaats afstellen.

Alleen goed afgestelde schijnwerpers geven optimaal licht.

Elektrische aansluiting: Pagina 14, 15, 16, 17

Relais met aansluitklemmen spatwaterdicht omlaag gericht monteren. Monteer indien nodig en wettelijk toegestaan een schakelaar in het dashboard.

Nog een tip:

Houd het koplampglas schoon. Vuil kan de lichtopbrengst met wel 80% verlagen.

Montaje: Página 9 – 10

El montaje del faro puede ser fijo o suspendido. Los faros no pueden vibrar ni sobresalir del capó y deben montarse de forma simétrica. Determinar la posición de montaje y marcar los puntos de fijación. Realizar una perforación previa con la broca de 3 mm y, a continuación, perforar con la de 11 mm. Es importante sellar con anticorrosivo las piezas metálicas que se hayan perforado.

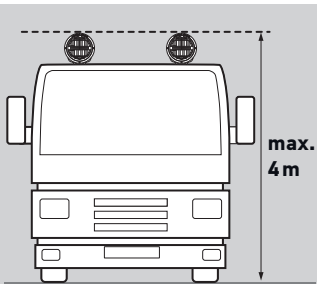

A la hora de instalar el faro deberá tenerse en cuenta su montaje en horizontal. Alinear el faro según se indica en el dibujo y apretar los tornillos.

Tender los cables y realizar las conexiones según el esquema de conexiones. (Página 14, 15, 16, 17) El esquema de conexiones **A** indica cómo conectar los faros auxiliares para que se activen junto con los faros de luz de carretera del vehículo. El esquema de conexiones **B** muestra cómo conectar los faros auxiliares para que se activen mediante un interruptor independiente de los faros de luz de carretera del vehículo.

En todos los casos deberán cumplirse las leyes específicas para cada país.

Probar el funcionamiento del faro y fijar los cables de conexión de forma segura.

Los faros de luz de carretera deberán ser ajustados por un taller especializado. Sólo los faros correctamente ajustados garantizan una iluminación óptima.

**Conexión eléctrica:
Página 14, 15, 16, 17**

Montar el relé con los bornes de conexión mirando hacia abajo para que estén protegidos de las salpicaduras de agua. En caso necesario y siempre que la normativa lo permita, se puede montar un interruptor en el tablero de instrumentos.

Un consejo más:

Mantenga siempre limpios los cristales dispersores de los faros. La suciedad puede absorber hasta un 80% de potencia luminosa.

Montaggio: Pagine 9 – 10

Per i proiettori sono possibili sia il montaggio ritto che quello appeso. I proiettori non devono vibrare o sporgere dal cofano motore e devono essere montati in modo simmetrico. Determinare la posizione di montaggio e segnare i punti di fissaggio. Praticare un foro con la punta da 3 mm e allargarlo con quella da 11 mm. Spalmare sulle parti in metallo forate la protezione antiruggine.

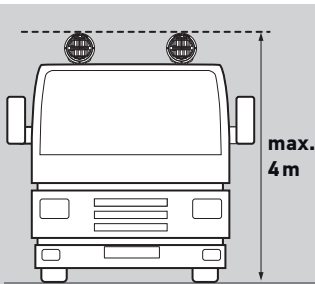

All'atto del montaggio del proiettore, verificare che esso venga fissato orizzontalmente. Allineare il proiettore in base al disegno e serrare le viti.

Posizionare i cavi e collegarli in base allo schema elettrico. (Pagina 14, 15, 16, 17)

In base allo schema elettrico **A**, i proiettori supplementari vengono accesi insieme ai proiettori abbaglianti presenti.

In base allo schema elettrico **B**, i proiettori supplementari vengono disattivati con un interruttore diverso da quello dei proiettori presenti.

In ogni caso bisogna rispettare le leggi specifiche del Paese.

Controllare l'impianto d'illuminazione, fissare in modo sicuro i cavi di collegamento.

Far regolare i proiettori abbaglianti presso un'officina specializzata. Solo proiettori regolati correttamente forniscono una luce ottimale.

Collegamento elettrico: Pagina 14, 15, 16, 17

Montare il relè con i morsetti di collegamento rivolto verso il basso per proteggerlo dagli spruzzi d'acqua. Se necessario e conforme alle richieste di legge, montare l'interruttore nel cruscotto.

Ancora un consiglio:

Mantenere i trasparenti puliti. La sporcizia assorbe fino all'80% della potenza luminosa.

Asennus: Sivut 9 – 10

Lisävalot voidaan asentaa pysty- tai riippuasentoon. Ne eivät saa tärinästä eikä ylettyä konepellin yli ja ne on sijoitettava symmetrisesti. Valitse asennuspaikka ja piirrä kiinnityspisteet.

Poraa ensin 3 mm ja sitten läpi 11 mm poranterällä. Ruostesuojaaja poratut metalliosat. Huomaa, että valo asennetaan vaakasuoraan. Asenna lisävalot piirroksen mukaan ja kiristä ruuvit.

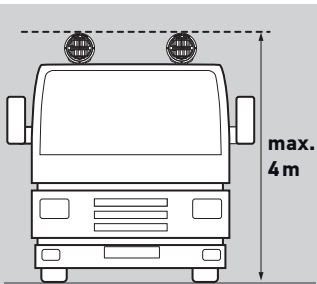

Asenna johdot kytkentäkaavion mukaan ja liitä. (Sivut 14, 15, 16, 17)

Kytkenäkaavion **A** mukaan lisävalot kytketään päälle yhdessä kaukovalojen kanssa.

Kytkenäkaavion **B** mukaan lisävalot kytketään kaukovaloihin erillisestä katkaisimesta.

Maakohtaisia lakeja on noudatettava joka tapauksessa.

Testaa valolaitteisto. Kiinnitä liitosjohdot huolellisesti.

Säädä kaukovalot asiantuntevalla korjaamolla.

Vain oikein säädetyt kaukovalot tuottavat ihanteellista valoa.

**Sähköinen liitäntä:
Sivut 14, 15, 16, 17**

Asenna releet liitospuristimilla alapuolelle siten, että ne ovat suojassa roiskevedeltä. Asenna katkaisija kojelautaan tarvittaessa ja lain sallien.

Vielä yksi vihje:

Pidä lampun lasi puhtaana. Lika voi niellä jopa 80% valotehosta.

Montáž: strana 9–10

Montáž světlometů je možná jen nastojato. Světlometry nesmějí vibrovat ani vyčnívat nad kapotu motoru a musejí být nainstalovány symetricky. Určete montážní polohu a zakreslete upevňovací body. 3mm vrtákem předvrtejte otvory, pak použijte 11mm vrták. Kovové díly, do nichž vrtáte otvory, opatřete antikorozi ochranou.

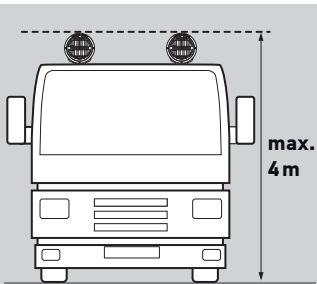

Při montáži světlometu dejte pozor na vodorovnou montáž. Světlometry vyrovnejte dle výkresu a dotáhněte šrouby.

Vedení uložte a připojte dle schématu zapojení. (Strana 14, 15, 16, 17) Při zapojení dle schématu **A** se přídavné světlometry zapínají společně se stávajícími dálkovými světlometry. Při zapojení dle schématu **B** se přídavné světlometry zapínají samostatným spínačem dodatečně ke stávajícím světlometům.

V každém případě je však nutné dodržet právní předpisy daného státu. Zkontrolujte osvětlovací systém, spolehlivě upevněte přípojovací vedení. **Dálkové světlometry nechejte seřídit ve specializovaném servisu.** **Optimální světlo vám zajistí jen správně seřízené světlometry.**

Elektrické připojení: strana 14, 15, 16, 17

Relé s přípojovacími svorkami namontujte směrem dolů tak, aby byla chráněna před stříkající vodou. V případě potřeby a je-li to právními předpisy povoleno, namontujte spínač do přístrojové desky.

Ještě jeden tip:

Rozptylová skla udržujte v čistotě. Nečistoty mohou pohltnout až 80 % světelného výkonu.

Montering: Side 9 – 10

Lygterne kan kun monteres stående. Lygterne må ikke vibrere, stikke op over motorhjelm, og de skal placeres symmetrisk. Bestem placeringen og marker monteringspunkterne. Bor for med et 3 mm bor, og bor hullerne op til 11 mm. Beskyt metallet omkring borehullerne med rustbeskyttelse.

Kontroller, at lygterne kommer til at sidde vandret, når de monteres. Ret lygterne ind iht. tegningen, og spænd skrueerne.

Træk og tilslut ledningerne iht. diagrammet. (Side 14, 15, 16, 17) Iht. diagram **A** tændes ekstralygterne sammen med det eksisterende fjernlys. Iht. diagram **B** tændes ekstralygterne med en separat afbryder i tillæg til det eksisterende fjernlys.

I alle tilfælde skal den nationale lovgivning følges. Kontroller lygterne, fastgør ledningerne sikkert. **Få lygterne justeret på et værksted. Optimalt lys fås kun med korrekt justerede lygter.**

**Elektrisk tilslutning:
side 14, 15, 16, 17**

Relæerne skal monteres med klemmerne nedefter og beskyttet mod vandsprøjt. Monter om nødvendigt og tilladt afbryderen i instrumentpanelet.

Et tip:

Hold lygteglassene rene. Snavs kan sluge op til 80% af lyseffekten.

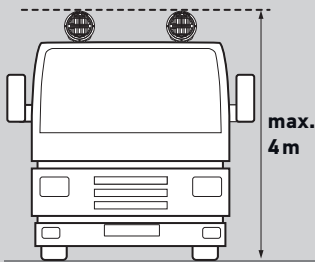

Εγκατάσταση: Σελίδα 9 – 10

Αυτός ο προβολέας μπορεί να τοποθετηθεί μόνο όρθια. Οι προβολείς δεν πρέπει να δονούνται ή να προεξέχουν από το καπό του κινητήρα και πρέπει να τοποθετούνται συμμετρικά. Καθορίστε την θέση τοποθέτησης και επισημάνετε τα σημεία στερέωσης. Προτιρηήστε με τρυπάνι 3 mm και μετά τρυπήστε με τρυπάνι 11 mm. Καλύψτε τα τρυπημένα μεταλλικά τμήματα με αντιδιαβρωτική προστασία.

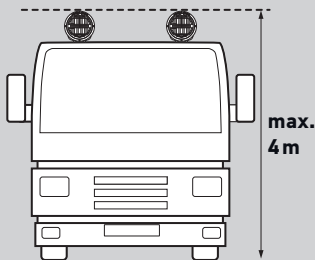

Στην εγκατάσταση του προβολέα προσέξτε ώστε η τοποθέτηση να γίνει οριζόντια. Ευθυγραμμίστε τον προβολέα σύμφωνα με το σχέδιο και σφίξτε τις βίδες.

Δρομολογήστε τους αγωγούς με βάση το διάγραμμα κυκλώματος και συνδέστε τους. (Σελίδα 14, 15, 16, 17). Σύμφωνα με το διάγραμμα κυκλώματος **A**, οι πρόσθετοι προβολείς ενεργοποιούνται μαζί με τους υπάρχοντες προβολείς φώτων πορείας. Σύμφωνα με το διάγραμμα κυκλώματος **B**, οι πρόσθετοι προβολείς ενεργοποιούνται μαζί με τους υπάρχοντες προβολείς μέσω ενός ξεχωριστού διακόπτη.

Σε κάθε περίπτωση πρέπει ωστόσο να τηρούνται οι νόμοι της εκάστοτε χώρας. Ελέγξτε το σύστημα φώτων, στερεώστε καλά τους αγωγούς σύνδεσης. **Αναθέστε σε εξειδικευμένο συνεργείο την ρύθμιση των προβολέων φώτων πορείας. Βέλτιστος φωτισμός εξασφαλίζεται μόνο με σωστά ρυθμισμένους προβολείς.**

**Ηλεκτρική σύνδεση:
Σελίδα 14, 15, 16, 17**

Τοποθετήστε το ρελέ με τους ακροδέκτες σύνδεσης προς τα κάτω για προστασία από πιτσιλιές νερού. Αν είναι αναγκαίο και επιτρέπεται από την νομοθεσία, τοποθετήστε τον διακόπτη στο ταμπλό οργάνων.

Ακόμα μια συμβουλή:

Διατηρείτε καθαρά τα κρύσταλλα διάχυσης. Η ρυπαρότητα μπορεί να απορροφά την φωτεινή ισχύ έως και 80%.

Szerelés: 9-10. oldal

A fényszórókat csak állítva lehet felszerelni. A fényszórók nem rázkódhatnak, nem nyúlhatnak túl a motorháztetőn, és szimmetrikusnak kell lenniük. Jelölje ki a felszerelés helyét és rajzolja be a rögzítési pontokat. 3 mm-es fúróval végezzen előfúrást, majd 11 mm-es fúróval fúrja ki a lyukat. A kifúrt fém alkatrészeket zárja le rozsdagátlóval.

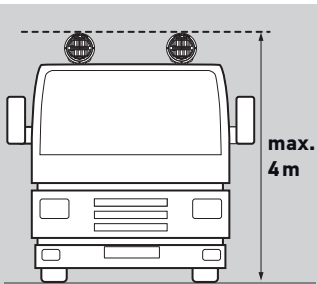

A fényszóró beszerelésekor ügyeljen a vízszintes elhelyezésre. Igazítsa be a fényszórókat a rajz szerint, és húzza meg a csavarokat.

Fektesse le és csatlakoztassa a vezetékeket a kapcsolási rajz szerint. (14., 15., 16., 17., oldal) Az **A** kapcsolási rajz szerint a kiegészítő fényszórókat a meglévő távolsági fényszórókkal együtt kell bekapcsolni. A **B** kapcsolási rajz szerint a kiegészítő fényszórókat külön kapcsolóval kell bekapcsolni a meglévő fényszórók mellé.

A nemzeti törvényeket azonban mindenképp be kell tartani. Ellenőrizze a világítóberendezést, rögzítse a csatlakozóvezetékeket. **Állítsa be a távolsági fényszórókat szakszervizben. Csak a helyesen beállított fényszórók gondoskodnak optimális világitásról.**

Elektromos csatlakoztatás: 14., 15., 16., 17., oldal

Szerelje be lefelé a relét a csatlakozókapcsokkal, fröccsenő víz ellen védett módon. Szükség esetén, ha a jogszabályok megengedik, szerelje be a kapcsolót a műszerfalba.

Még egy tipp:

tartsa tisztán a szórólencséket. A szennyeződés akár a fény 80 %-át is elnyelheti.

Montaż: strona 9 – 10

Reflektory można zamontować tylko w pozycji stojącej. Reflektory nie mogą wibrować, wystawać ponad maskę silnika i muszą być zamontowane symetrycznie. Określić miejsce montażu i zaznaczyć punkty mocowania. Nawiercić otwory wiertłem 3 mm i rozwiąć je następnie do 11 mm. Nawiercone metalowe elementy zabezpieczyć środkiem antykorozyjnym.

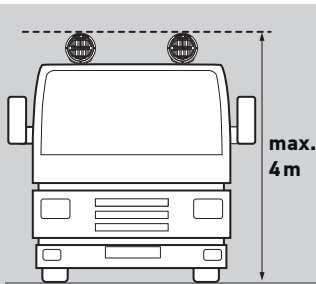

Podczas montażu reflektora zwrócić uwagę na jego wypoziomowanie. Ustawić reflektor w sposób pokazany na rysunku i dokręcić śruby.

Przewody ułożyć i podłączyć zgodnie ze schematem elektrycznym. (strona 14, 15, 16, 17) Przy podłączeniu zgodnie ze schematem **A** reflektory dodatkowe włącza się wraz z reflektorami świateł drogowych. Przy podłączeniu według schematu **B** reflektory dodatkowe włącza się osobnym włącznikiem dodatkowo do reflektorów podstawowych.

W każdym przypadku trzeba przestrzegać przepisów prawa obowiązujących w kraju użytkowania. Sprawdzić instalację oświetleniową, przymocować bezpiecznie przewody przyłączeniowe. **Reflektory świateł drogowych ustawić w specjalistycznym warsztacie. Tylko ustawione poprawnie reflektory zapewnią optymalne oświetlenie.**

Podłączenie elektryczne: strona 14, 15, 16, 17

Przełącznik zamontować w miejscu zabezpieczonym przed zachlapaniem złączkami skierowanymi w dół. W razie potrzeby i o ile pozwalają na to przepisy, zamontować włącznik w desce rozdzielczej.

Jeszcze jedna rada:

Szkła reflektorów utrzymywać zawsze w czystości. Zabrudzenie może spowodować spadek mocy światła nawet o 80%.

Montering: side 9–10

Lyskasterne kan kun monteres stående. Lyskasterne må ikke vibrere eller rage over panseret, og de må være plassert symmetrisk. Bestem monteringsposisjonen og marker festepunktene. Foreta en forboring med et bor på 3 mm, og bor så ut hullet med et bor på 11 mm. Bruk rustbeskyttelsesmiddel på metalleder som du har boret i.

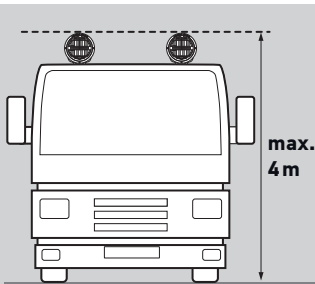

Når du monterer lyskasteren, må du passe på at den plasseres vannrett. Juster lyskasterne som vist på tegningen og stram skruene.

Legg kablene i henhold til koblingsskjemaet og koble dem til. (Side 14, 15, 16, 17) Etter koblingsskjema **A** slås tilleggslys-kasterne på sammen med de eksisterende fjernlys-kasterne. Etter koblingsskjema **B** slås tilleggslys-kasterne på sammen med de eksisterende lyskasterne med en egen bryter.

Det gjeldende lovverket i bruklandet må alltid følges. Kontroller lyanlegget, og sørg for at tilkoblingskablene er sikkert festet. **Få lyskasterne stilt inn på et godkjent verksted. Lyskasterne gir kun optimalt lys når de er riktig stilt inn.**

**Elektrisk tilkobling:
side 14, 15, 16, 17**

Monter reléet med sprutbeskyttelse under koblingsklemmene. Ved behov og dersom lovverket tillater det, integreres bryteren i dashbordet.

Enda et tips:

Hold spredglassene rene. Smuss kan redusere lyseffekten med opptil 80 %.

Montagem: páginas 9-10

A montagem dos faróis apenas é possível na vertical. Os faróis não podem vibrar, sobressair do capot e devem ser instalados de forma simétrica. Definir a posição de montagem e marcar os pontos de fixação. Abrir furos com broca de 3 mm e terminá-los com broca de 11 mm. Selar as partes metálicas dos furos aplicados com proteção anti-corrosão.

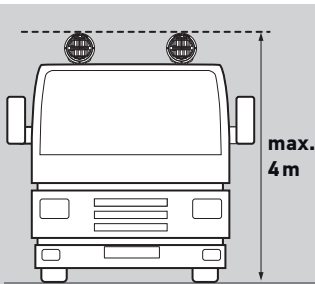

Durante a montagem do farol deve ter-se atenção a uma instalação horizontal. Alinhar os faróis conforme o desenho e apertar os parafusos.

Assentar os cabos conforme o esquema de circuitos e ligá-los. (Página 14, 15, 16, 17) Conforme o esquema de circuitos **A**, os faróis auxiliares são ligados conjuntamente com os máximos existentes. Conforme o esquema de circuitos **B**, os faróis auxiliares são ligados através de um interruptor em separado, juntando-se aos faróis atualmente em uso.

De qualquer forma, têm que ser observadas as leis específicos de cada país. Verificar o sistema de luzes, fixar os cabos de ligação de forma segura. **Mande efetuar a regulação dos máximos por uma oficina especializada. Somente faróis regulados corretamente asseguram uma iluminação ótima.**

**Ligação elétrica:
Página 14, 15, 16, 17**

Montar os relés com os terminais de ligação viradas para baixo e protegidos contra salpicos de água. Se necessário e desde que permitido por lei, montar os interruptores no tablier.

Mais uma sugestão:

Mantenha os vidros difusores limpos. A sujidade pode reduzir a iluminação em até 80%.

Монтаж: стр. 9 – 10

Монтаж фар возможен только вертикально. Фары не должны вибрировать, они не должны выступать из-за капота двигателя и должны быть установлены симметрично. Определите положение монтажа и отметьте точки крепления. Выполните предварительное сверление на 11 мм сверлом на 3 мм. Покройте отверстия в металлических деталях средством для защиты от ржавчины.

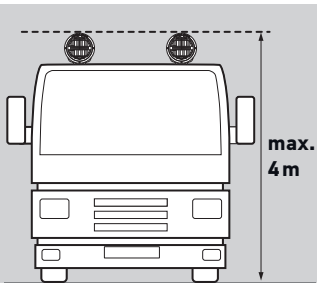

Монтаж фар следует осуществлять горизонтально. Выровняйте фары по чертежу и затяните болты.

Выполните прокладку и подключение проводов согласно схеме электрических соединений. (стр. 14, 15, 16, 17) Согласно схеме электрических соединений **А** дополнительные фары включаются вместе с имеющимися фарами дальнего света. Согласно схеме электрических соединений **В** дополнительные фары подключаются через отдельный выключатель к имеющимся фарам.

В любом случае необходимо соблюдать законы, действующие в стране.

Проверьте световую установку, надежно закрепите соединительные провода.

Регулировку фар дальнего света необходимо выполнять на специализированной СТО.

Оптимальное освещение обеспечивают только надлежащим образом отрегулированные фары.

Электрическое подключение: стр. 14, 15, 16, 17

Реле с присоединительными клеммами необходимо монтировать вниз во избежание попадания брызг. При необходимости монтаж выключателя выполняется в панель приборов, если это позволяет законодательство страны.

Еще один совет:

Содержите в чистоте рассеивающие стекла. Грязь может снизить световую мощность на 80 %.

Montaj: Sayfa 9 – 10

Farların montajı, sadece dikey konumda mümkündür. Farlar titreşmemeli, motor kaputundan dışarıya çıkıntı yapmamalı ve simetrik yerleştirilmiş olmalıdır. Montaj pozisyonlarını belirleyin ve sabitleme noktalarını işaretleyin. 3 mm'lik matkap ucuyla ön delme yapıp, 11 mm'lik uçla delikleri açın. Delik açılan metal parçaları pas önleyici ile kaplayın.

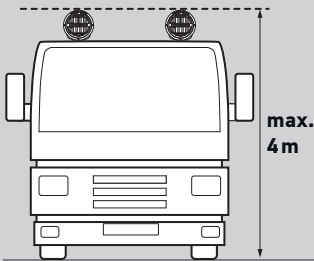

Farın montajı sırasında yatay bir şekilde yerleştirilmesine dikkat edin. Farları çizime uygun şekilde hizalayın ve vidaları sıkın.

Kabloları bağlantı şemasına uygun olarak döşeyin ve bağlayın. (Sayfa 14, 15, 16, 17) Bağlantı şeması **A'**ya göre, yardımcı farlar mevcut uzun huzmeli farlar ile birlikte yanmaktadır. Bağlantı şeması **B'**ye göre, yardımcı farlar ayrı bir anahtar aracılığıyla mevcut farlara bağlanmaktadır.

Ancak her durumda, ülkeye özgü yasalara uyulmalıdır.

Aydınlatma tesisatını kontrol edin, bağlantı kablolarını emniyetli bir şekilde sabitleyin. **Uzun huzmeli farların ayarlarını uzman araç servislerinde yaptırın. Sadece doğru biçimde ayarlanan farlar optimum ışık sağlarlar.**

**Elektrik bağlantısı:
Sayfa 14, 15, 16, 17**

Bağlantı terminalli röleyi, aşağı doğru sıçrama sularından korunmuş bir şekilde monte edin. İhtiyaç duyulması ve yasal olarak izin verilmesi durumunda, anahtarı gösterge panosuna monte edin.

Bir ipucu daha:

Difüzör camlarını temiz tutun. Kir, ışık performansının %80'e varan kısmını yutabilir.

安装步骤：第 9 – 10 页

车灯只能直立安装，不得晃动或高出灯罩，且必须对称安装。

确定安装位置，并标记固定点。

使用 3 mm 钻头钻出 11 mm 的孔。使用防锈材料密封钻过孔的金属部件。

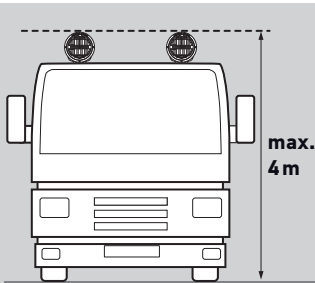

固定车灯时，确保车灯水平。按照图纸所示对齐车灯，并拧紧螺丝。

根据电路图布置和连接电缆。

(第 14、15、16、17 页)

根据电路图 A，车头灯与既有聚光灯同时点亮。

根据电路图 B，除了现有前照灯外，通过一个独立开关还可点亮副灯。

不过，务必遵守各个国家/地区的法规。

检查照明系统，牢牢固定连接电缆。

前往专业的汽车修理厂调整车头灯。

只有正确调整车灯才会实现最佳照明。

电气连接：**第 14、15、16、17 页**

安装继电器时，做好防水措施并确保接线端子朝下。

如有需要，在法律允许的情况下可在仪表盘安装一个开关。

有用提示：

保持灯罩干净整洁。灰尘可吸收高达 80% 的发射光。

Langkah-langkah pemasangan: Muka surat 9 – 10

Lampu hanya boleh dipasang dalam kedudukan menegak.

Lampu mestilah tidak bergetar atau terjulur di atas bonet dan mesti dipasang secara simetri.

Tentukan kedudukan pemasangan dan tandakan titik pengikat.

Gerudi menggunakan mata gerudi 3 mm dan gerudi sehingga 11 mm.

Tutup bahagian logam yang di-gerudi dengan perlindungan karat.

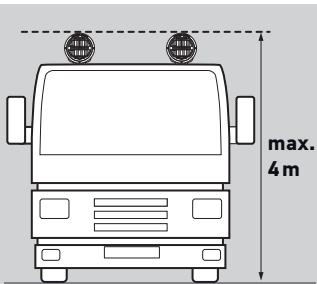

Semasa memasang lampu, pastikan bahawa lampu dipasang secara mendatar. Jajarkan lampu mengikut lukisan dan ketatkan skru.

Baringkan dan sambungkan kabel menurut gambar rajah litar. (Muka surat 14, 15, 16, 17)

Menurut gambar rajah litar A, lampu pemanduan dihidupkan bersama lampu sorot sedia ada.

Menurut gambar rajah litar B, lampu tambahan dihidupkan selain lampu puncak sedia ada melalui suis berasingan.

Walau bagaimanapun, undang-undang khusus setiap negara penting untuk dipatuhi.

Periksa sistem lampu, ikat kabel sambungan dengan kukuh.

Lampu pemanduan mesti dilaras di garaj yang pakar.

Hanya lampu yang dilaras dengan betul akan menghasilkan lampu yang optimum.

Sambungan elektrik: muka surat 14, 15, 16, 17

Pasangkan geganti dengan terminal sambungan menghala ke bawah dalam keadaan kalis air.

Jika diperlukan dan dibenarkan oleh undang-undang, pasang suis dalam papan pemuka.

Petua berguna:

Kekalkan kanta penutup bersih. Kotoran boleh menyerap sehingga 80% daripada lampu yang dipancarkan.

取り付けの手順:9-10ページ

ライトは上向きにのみ取り付け可能です。ライトは振動を避け、ボンネットの上に出ないように、且つ対称的に取り付けてください。取り付け位置を決定し、締め付けポイントに印をつけてください。3mm径のドリルビットを使用し、11mm外側まで穴を開けてください。ドリルで穴あけ後さび止めをしてください。

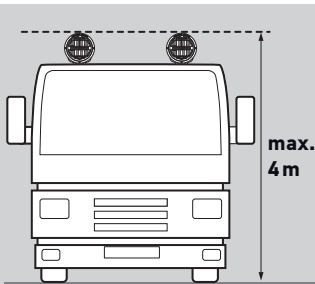

ライトをはめ込む際に、ライトが水平に取り付けられているか確認してください。図に従ってライトを配置して、ネジでしっかりとめて下さい。

回路図に従って、配線し、結線してください。(14、15、16、17ページ)回路図Aに従った場合、ドライビング・ライトは既存のスポットライトのスイッチと連動します。回路図Bに従った場合、既存のライトに追加するライトは別個のスイッチで作動します。

必ず、国の定める法律に従ってください。ライティング・システムを確認し、接続ケーブルをしっかりと締めてください。ドライビング・ライトは専門の修理店で調整してください。正しく調整されて、初めて最大の明るさが得られます。

電気系統の接続： 14、15、16、17ページ

リレーを接続ターミナルに、水の浸入を防ぐように下を向けて取り付けます。必要かつ適法である場合、スイッチをダッシュボードに取り付けることができます。

使用上のアドバイス：

カバーレンズに汚れがないようにしてください。埃は発する光の80%を吸収してしまいます。

장착 단계: 9 - 10페이지

라이트를 세워서만 장착할 수 있습니다.
라이트는 보닛 위에서 흔들리거나 돌출되지 않아야 하고 대칭적으로 장착해야 합니다.

장착 위치를 결정하고 고정 지점을 표시합니다.

3mm 드릴 비트로 11 mm 구멍을 뚫습니다.
뚫은 금속 부분에 녹 방지제를 도포합니다.

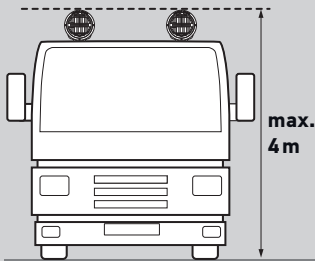

라이트를 장착할 때 라이트의 수평 상태를 유지하십시오. 그림과 같이 라이트를 맞추고 나사를 조입니다.

배선도에 따라 케이블을 배선하고 연결합니다. (14, 15, 16, 17 페이지)

배선도 A에 따라 주행 라이트는 기존 스포트라이트와 함께 켜집니다.

배선도 B에 따라 기존 전조등과 별개로 별도 스위치로 보조 라이트를 켵니다.

그러나 반드시 해당 국가의 법률을 준수해야 합니다.

조명 시스템을 점검하고 연결 케이블을 단단히 고정합니다.

전문 용품점에서 주행 라이트를 조절하십시오.

라이트의 밝기가 최대화되도록 올바른 조정이 필요합니다.

전기 연결:

14, 15, 16, 17 페이지

물이 들어오지 않도록 연결 터미널이 아래쪽으로 향하게 하여 릴레이를 장착합니다.

필요하고 법률로 허용되는 경우 대시보드에 스위치를 장착합니다.

유용한 팁:

커버 렌즈를 깨끗하게 유지하십시오. 먼지로 인해 빛의 세기가 80% 까지 감소할 수 있습니다.

ขั้นตอนการติดตั้ง: หน้า 9 – 10

สวมวูร์กติดตั้งไฟในตำแหน่งตั้งขึ้นเท่านั้น

ไฟต้องไม่สั้นหรืออยู่เหนือฝาครอบเครื่องรถยนต์ และต้องติดตั้งใหม่มีความสมดุลกัน.

กำหนดตำแหน่งที่ต้องการติดตั้งและทำเครื่องหมายในจุดที่จะยึดติด.

เจาะโดยใช้ดอกสว่านขนาด 3 มม. และเจาะลงไป 11 มม.

อุดชิ้นส่วนโลหะที่เจาะด้วยสารป้องกันสนิม.

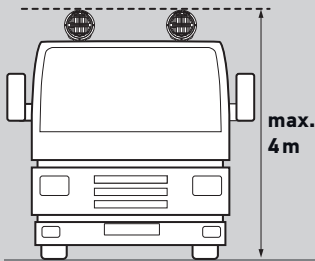

ในการติดตั้งไฟ ให้ตรวจดูให้แน่ใจว่าไฟอยู่ในตำแหน่งแนวนอน. จัดตำแหน่งของไฟให้ตรงกับจุดที่ทำเครื่องหมายไว้แล้วขั้นสกรูให้แน่น.

วางและเชื่อมต่อสายไฟตามตามไดอะแกรมวงจร. (หน้า 14, 15, 16, 17) ตามไดอะแกรมวงจร **A** ไฟส่องทางจะถูกเปิดพร้อมกันกับไฟสปอตไลท์ของรถ

ตามไดอะแกรมวงจร **B**, ไฟเสริมจะถูกเปิดด้วยสวิตช์แยกต่างหากจากไฟหน้าของรถ.

ทั้งนี้ ต้องศึกษากฎหมายเฉพาะประเทศประกอบ

ตรวจสอบระบบไฟ ยึดสายไฟที่เชื่อมต่อให้แน่นหนา

ให้อุณหภูมิมีความเชี่ยวชาญทำการปรับไฟส่องทาง

การปรับไฟอย่างถูกต้องเท่านั้นที่จะให้ความสว่างสูงสุด

การเชื่อมต่อระบบไฟฟ้า: หน้า 14, 15, 16, 17

ติดตั้งรีเลย์กับขั้วการเชื่อมต่อที่ขั้วลงด้านล่างโดยให้สามารถกันน้ำได้.

หากจำเป็นและกฎหมายอนุญาตให้ทำได ให้ติดตั้งสวิตช์ในแผงควบคุม.

เคล็ดลับที่เป็นประโยชน์:

ดูแลให้เลนส์ครอบไฟสะอาด. สิ่งสกปรกอาจดูดซับแสงที่ส่องออกมาได้ถึง 80%.

الوصلة الكهربائية: صفحة 14، 15، 16، 17

قم بتركيب المُزجِّل في أطراف الوصلة بحيث يكون موجهاً إلى أسفل ومحمياً من المياه. إذا تطلب الأمر، وإذا كان مسموحاً بذلك قانوناً، قم بتركيب مفتاح في لوحة العدادات.

نصيحة أخرى:

حافظ على نظافة العدسات التي تغطي اللمبات. فتعرضها للاتساخ قد يؤدي لامتناس ما يصل إلى 80% من الضوء المنبعث من اللمبات.

عند تركيب الكشافات تأكد أنها مركبة في وضع أفقي. اضبط اتجاه الكشافات كما هو موضح في الرسم، ثم اربط البراغي بإحكام.

ضع الأسلاك في أماكنها وقم بتوصيلها. (صفحة 14 و15 و16 و17) طبقاً لمخطط الدائرة A فإن الكشافات الإضافية سيتم تشغيلها تلقائياً مع لمبات الضوء العالي الموجودة. طبقاً لمخطط الدائرة B فإن الكشافات الإضافية سيتم تشغيلها عن طريق مفتاح منفصل بشكل إضافي مع كشافات الضوء العالي الموجودة.

وفي جميع الأحوال يجب مراعاة القوانين المحلية السارية. راجع مجموعة الإضاءة، وتأكد من تثبيت أسلاك الوصلات جيداً. اطلب من ورشة فنية متخصصة ضبط كشافات الضوء العالي. فلكي توفر الكشافات الإضاءة المثالية يجب أن يتم ضبطها جيداً.

التركيب: صفحة 9-10

لا يمكن تركيب الكشافات إلا من وضع الوقوف. لا يجوز أن يكون هناك اهتزاز في الكشافات، أو أن تكون بارزة خارج غطاء محرك السيارة، ويجب تركيبها بشكل متماثل. حدد موضع التركيب، وضع علامات على أماكن التثبيت. اصنع ثقباً أولياً باستخدام ريشة ثقب قطرها 3 مم، ثم وسع الثقب إلى 11 مم. قم بطلاء الأجزاء المعدنية التي تم ثقبها جيداً بمادة للحماية من الصدأ.

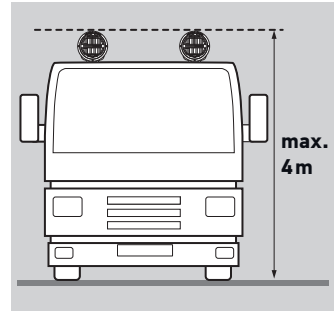

DE Technische Daten 43

EN Technical Data 43

FR Document technique 43

SV Tekniska data 43

NL Technische Gegevens 43

ES Datos técnicos 43

IT Dati tecnici 43

FI Tekniset tiedot 43

CS Technické údaje 44

DA Tekniske data 44

EL Τεχνικά στοιχεία 44

HU Műszaki adatok 44

PL Dane techniczne 44

NO Tekniset tiedot 44

PT Dados técnicos 44

RU Технические
характеристики 44

TR Teknik veriler 45

ZH 技术数据 45

MS Data Teknikal 45





JA 技術データ 45

KO 기술 데이터 45

TH ข้อมูลทางเทคนิค 45

AR المواصفات الفنية 45

Nennspannung	Spannungsbereich	Eingangswerte	Zulässige Umgebungstemperatur	Schutzklasse
Nominal voltage	Range of voltage	Input values	Admissible ambient temperature	Class of protection
Tension nominale	Valeurs d'entrée	Valeurs d'entrée	Température ambiante admissible	Classe de protection
Märkspänning	Spänningsområde	Ingångsvärden	Tillåten omgivings-temperatur	Skyddsklass
Nominale spanning	Spanningsbereich	Ingangswaarden	Toegestane omgeings-temperatuur	Beschermklasse
Tensión nominal	Margen de tensión	Valores de entrada	Temperatura ambiente admisible	Clase de protección
Tensione nominale	Intervallo di tensione	Valori di ingresso	Temperatura ambiente ammessa	Categoria di protezione
Nimellisjännite	Jännitealue	Tuloarvot	Sallittu ympäristölämpötila	Kotelointiluokka

1F8 016 560-00	12 V/24V	9 - 32V	 14,5W	 12V: 2,4W  24V: 5,0W	-40° C - +50° C	IP X9K, IP 6K7
1F8 016 560-01						
1F8 016 560-02						
1F8 016 560-03						
1F8 016 560-10	12 V/24V	9 - 32V	 12V: 2,700mA / 32,4W	 24V: 1,350mA / 32,4W		
1F8 016 560-11						

Der Betrieb der Leuchte mit Wechselspannung oder getakteter Gleichspannung ist nicht zulässig!

Operation of the light using alternating voltage or clocked direct voltage is not permitted!

Le fonctionnement du feu avec une tension alternative ou une tension continue cadencée n'est pas admis!

Lampan får inte användas med växelspanning eller taktad likspänning!





Het gebruik van de lamp met wisselspanning of getacte gelijkspanning is niet toegestaan!

¡No es admisible el funcionamiento de las luces con corriente alterna o corriente continua sincronizada!

Non è consentito attivare i fanali con tensione alternata o tensione continua ciclica!

Valoa ei saa käyttää vaihtojännitteellä eikä tahdistetulla tasajännitteellä!

Jmenovité napětí	Rozsah napětí	Vstupní hodnoty	Maximální povolená teplota okolí	Třída krytí
Nominal spænding	Spændingsinterval	Indgangsværdier	Tilladt omgivelsestemperatur	Beskyttelsesklasse
Όνομαστική τάση	Εύρος τάσης	Τιμές εισόδου	Επιτρεπτή θερμοκρασία περιβάλλοντος	Κατηγορία προστασίας
Névleges feszültség	Feszültségtartomány	Bemeneti értékek	Megengedett környezeti hőmérséklet	Védettség:
Napięcie znamionowe	Zakres napięcia	Wartości wejściowe	Dopuszczalna temperatura otoczenia	Stopień ochrony
Nominell spänning	Spenningsområde	Inngangsverdier	Godkjent temperatur i omgivelsene	Kapslingsklasse
Tensão nominal	Gama de tensão	Valores de entrada	Temperatura ambiente admissível	Classe de proteção
Номинальное напряжение	Диапазон	Входные значения	Допустимая температура окружающей среды	Класс защиты

1F8 016 560-00	12 V/24V	9 - 32V	 14,5W	 12V: 2,4W  24V: 5,0W	-40° C - +50° C	IP X9K, IP 6K7
1F8 016 560-01						
1F8 016 560-02						
1F8 016 560-03						
1F8 016 560-10	12 V/24V	9 - 32V	 12V: 2,700mA / 32,4W	 24V: 1,350mA / 32,4W		
1F8 016 560-11						

Používání svítily se střídavým napájením nebo s taktovaným stejnosměrným napájením

Det er ikke tilladt at forsyne lygten med vekselspænding eller taktet jævnspænding!

Η λειτουργία των φώτων με εναλλασσόμενη τάση ή χρονισμένη συνεχή τάση δεν επιτρέπεται!

A lámpát tilos váltakozó feszültséggel vagy kapcsolóüzemű egyenfeszültséggel üzemeltetni!





Lampy nie wolno zasilać ze źródła napięcia przemiennego ani napięcia stałego impulsowego!

Det er ikke tillatt å bruke lykten med vekselspanning eller pulsstyrt likespenning!

Não é permitido o funcionamento da lâmpada com tensão alternada ou com tensão contínua por impulso!

Работа лампы с переменным напряжением или импульсным постоянным напряжением недопустима!

Nominal gerilim	Gerilim aralığı	Giriş değerleri	İzin verilen ortam sıcaklığı	Koruma sınıfı
额定电压	电压范围	输入值	允许环境温度	防护等级
Voltan nominal	Julat voltan	Nilai input	Suhu ambient boleh terima	Kelas perlindungan
公称电压	电压范围	输入电压	許容周囲温度	保護構造
정격 전압	전압 범위	입력값	허용된 주위 온도	보호 등급
แรงดันไฟฟ้าที่ระบบ	ช่วงของแรงดันไฟฟ้า	ค่าอินพุต	อุณหภูมิแวดล้อมที่ยอมรับได้	ประเภทการป้องกัน
الجهد الاسمي	مدى الجهد	قيم الدخل	درجة حرارة الجو المسموح بها	فئة الحماية

1F8 016 560-00	12V/24V	9 - 32V	 14,5W	 12V: 2,4W  24V: 5,0W	-40° C - +50° C	IP X9K, IP 6K7
1F8 016 560-01						
1F8 016 560-02						
1F8 016 560-03						
1F8 016 560-10	12V/24V	9 - 32V	 12V: 2,700mA / 32,4W			
1F8 016 560-11			 24V: 1,350mA / 32,4W			

Lambanın alternatif gerilimle veya darbeli DC gerilimle çalıştırılmasına izin verilmez!

照明灯禁止使用交流电或脉冲直流电！

Tidak dibenarkan mengendalikn lampu menggunakan voltan ulang-alik atau voltan terus berjam!

ランプを交流電圧またはパルス直流電圧で運用することは許されていません！

AC 또는 DC 스위치 모드로 작동하는 조명은 허용되지 않습니다!

ห้ามใช้กับแรงดันไฟฟ้ากระแสสลับหรือแรงดันไฟฟ้ากระแสตรงที่ใช้สัญญาณนาฬิกา!

غير مسموح بتشغيل اللامبات بواسطة تيار متردد أو تيار متردد عن طريق مهبط الجهد!

DE Beleuchtungsanlage auf einwandfreie Funktion hin prüfen.

EN Check that the lighting system is working perfectly.

FR Contrôler le bon fonctionnement de l'installation d'éclairage.

SV Kontrollera att ljussystemet fungerar felfritt.

NL Controleer of de verlichting goed functioneert.

ES Comprobar que el sistema de iluminación funciona impecablemente.

IT Controllare la perfetta funzionalità dell'impianto di illuminazione.

FI Tarkasta valaistusjärjestelmän toiminta.

CS Zkontrolujte, zda osvětlovací systém bezvadně funguje.

DA Kontroller, at lygterne fungerer korrekt.

EL Ελέγξτε αν το σύστημα φωτισμού λειτουργεί άψογα.

HU Ellenőrizze a világítás kifogástalan működését.

PL Sprawdź, czy układ oświetlenia działa prawidłowo.

NO Kontroller at lyssystemet fungerer som det skal.

PT Verifique que o sistema de iluminação está a funcionar bem.

RU Убедитесь в том, что система освещения работает безупречно.

TR Aydınlatma sisteminin mükemmel çalıştığını kontrol edin.

ZH 检查照明系统是否正常工作。

MS Periksa bahawa sistem lampu berfungsi dengan sempurna.

JA ライティングシステムが問題なく機能するかどうか点検してください。

KO 조명 시스템이 올바르게 작동하는지 확인하십시오.

TH ตรวจสอบว่าระบบไฟทำงานเป็นปกติ

AR تأكد أن مجموعة الأضواء تعمل بشكل صحيح

DE Bei Fragen oder Einbauproblemen, wenden Sie sich bitte an den HELLA Kundendienst, den Großhändler oder an Ihre Werkstatt.

EN If you have any questions or problems with installation, please get in touch with HELLA Customer Service, a wholesaler or contact your workshop.

FR Pour toute question ou tout problème de montage, veuillez svp contacter le SAV HELLA, votre distributeur ou votre atelier de réparation automobile.

SV Vid frågor eller monteringsproblem, kontakta HELLA kundtjänst, grossisten eller din verkstad.

NL Bij vragen of montageproblemen kunt u contact opnemen met de HELLA klantenservice, de groothandel of uw garage.

ES En caso de dudas o preguntas a la hora del montaje, llame al servicio de atención al cliente de HELLA o diríjase a su Distribuidor o Taller.

IT Per eventuali domande o problemi di installazione si prega di rivolgersi all'assistenza clienti HELLA o, in alternativa, al proprio rivenditore o alla propria officina di fiducia.

FI Jos sinulla on kysyttävää tai asennusongelmia, käänny HELLA-asiakaspalvelun, tukkuliikkeen tai korjaamon puoleen.

CS V případě dotazů nebo problémů s montáží se obraťte na zákaznické oddělení společnosti HELLA, distributora nebo nejbližší servis.

DA Ved spørgsmål eller monteringsproblemer er du velkommen til at kontakte HELLA kundeservice, grossisten eller dit værksted.

EL Σε περίπτωση ερωτήσεων ή προβλημάτων στην τοποθέτηση, απευθυνθείτε στο Τμήμα Εξυπηρέτησης Πελατών της HELLA, στον έμπορο ή στο συνεργείο σας.

HU Kérdések vagy beépítési problémák esetén, kérjük, forduljon a HELLA ügyfélszolgálatához, a nagykereskedőhöz vagy forduljon a szervizéhez.

PL W razie pytań lub problemów z zamontowaniem należy skontaktować się z działem obsługi klienta firmy HELLA, ze sprzedawcą lub z warsztatem.

NO Ved spørsmål eller monteringsproblemer ber vi at du henvender deg til HELLA's kundeservice, forhandleren eller verkstedet ditt.

PT Contactar o serviço de assistência da HELLA, o revendedor grossista ou a sua oficina, no caso de dúvidas ou problemas de montagem.

RU С вопросами или при проблемах с монтажом обратитесь в сервисную службу HELLA, к оптовому продавцу или в обслуживающую вас мастерскую.

TR Herhangi bir sorunuz veya montaj problemi-niz olduğunda, lütfen HELLA müşteri hizmetleri, toptancı veya atölye ile iletişime geçin.

ZH 如有任何疑问或在安装时遇到困难，请联系海拉客服中心、批发商或您的工厂寻求帮助。

MS Jika anda mempunyai sebarang soalan atau masalah dengan pemasangan, sila hubungi HELLA Customer Service, pemborong atau bengkel anda.

JA ご質問やインストールに関して問題がある場合は、HELLAカスタマーサービス、卸売業者、またはワークショップにお問い合わせください。

KO 문의 사항이나 설치에 문제가 있는 경우 HELLA 고객센터나 딜러 또는 수리 센터에 문의하십시오.

TH หากคุณมีคำถามหรือปัญหาในการติดตั้ง โปรดติดต่อฝ่ายบริการลูกค้า HELLA ตัวแทนขายส่ง หรือร้านค้าของคุณ

AR إذا كانت لديكم أي أسئلة أو مشاكل في التثبيت، يرجى الاتصال بخدمة عملاء شركة HELLA أو تاجر الجملة أو ورشة العمل الخاصة بكم.

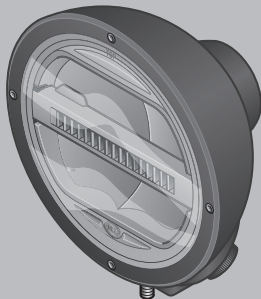
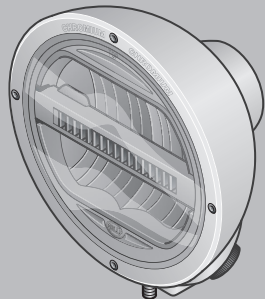

HELLA KGaA Hueck & Co.

Rixbecker Straße 75

59552 Lippstadt /Germany

www.hella.com

© HELLA KGaA Hueck & Co., Lippstadt

460 818-32 /07.19